

JASTO BAUWELT

PREISLISTE, gültig ab dem 01.03.2018

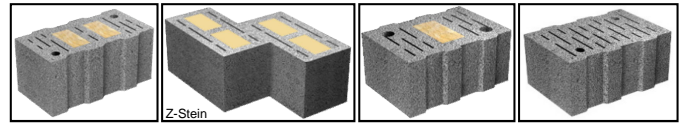

Mustermann Baustoffe
 Musterstraße 123
 12345 Musterhausen
 Kd.-Nr.: 12345



JASTO PLAN THERM

| Wärmeleitfähigkeit | Wanddicke | SFK | Rohd. | U-Wert | Format | Maße | Artikelnummer | Stück/Palette | DBM Sorte | DBM Bedarf | Preis in € | |
|--------------------|-----------|-------------------|--------------------|--------------------|----------|-------------|---------------|---------------|-----------|------------------------|------------|--------|
| $\lambda_R, W/mK$ | cm * | N/mm ² | kg/dm ³ | W/m ² K | DF | mm | | | ** | ca .Ltr/m ² | ab Werk | franko |
| 0,07 | 36,5 S | 2 | 0,40 | 0,18 | 18-Z | 365x365x249 | 10964 | 36 | L | 4,3 | | |
| 0,08 | 30,0 S | 2 | 0,40 | 0,25 | 20 | 497x300x249 | 10214 | 36 | L | 3,5 | | |
| | 36,5 S | 2 | 0,40 | 0,21 | 12 | 247x365x249 | 10204 | 60 | L | 4,3 | | |
| | 36,5 S | 2 | 0,40 | 0,21 | 18-Z | 365x365x249 | 10154 | 36 | L | 4,3 | | |
| | 42,5 S | 2 | 0,40 | 0,18 | 14 | 247x425x249 | 11864 | 48 | L | 4,4 | | |
| | 42,5 S | 2 | 0,40 | 0,18 | Eckstein | 300x425x249 | 12044 | 36 | L | 5,0 | | |
| | 42,5 S | 2 | 0,40 | 0,18 | 24-Z | 425x425x249 | 10054 | 24 | L | 5,0 | | |
| 0,09 | 49,0 S | 2 | 0,40 | 0,16 | 16 | 247x490x249 | 11894 | 48 | L | 6,0 | | |
| | 30,0 S | 2 | 0,45 | 0,28 | 20 | 497x300x249 | 10834 | 36 | L | 3,5 | | |
| | 36,5 S | 2 | 0,45 | 0,23 | 12 | 247x365x249 | 10844 | 60 | L | 4,3 | | |
| | 36,5 S | 2 | 0,45 | 0,23 | 18-Z | 365x365x249 | 10164 | 36 | L | 4,3 | | |
| | 42,5 S | 2 | 0,45 | 0,20 | 14 | 247x425x249 | 11874 | 48 | L | 4,4 | | |
| 0,09 | 42,5 S | 2 | 0,50 | 0,20 | 24-Z | 425x425x249 | 10064 | 24 | L | 5,0 | | |
| | 49,0 S | 2 | 0,45 | 0,18 | 16 | 247x490x249 | 11904 | 48 | L | 6,0 | | |
| | 36,5 P | 4 | 0,55 | 0,23 | 18-Z | 365x365x249 | 10174 | 36 | L | 4,3 | | |
| | 24,0 | 2 | 0,45 | 0,37 | 16 | 497x240x249 | 10604 | 48 | L | 2,8 | | |
| | 30,0 | 2 | 0,45 | 0,30 | 20 | 497x300x249 | 10614 | 36 | L | 3,5 | | |
| 0,10 | 36,5 | 2 | 0,45 | 0,25 | 12 | 247x365x249 | 10814 | 60 | L | 4,3 | | |
| | 42,5 | 2 | 0,45 | 0,22 | 14 | 247x425x249 | 11254 | 48 | L | 5,0 | | |
| | 42,5 | 2 | 0,45 | 0,30 | Eckstein | 300x425x249 | 12054 | 36 | L | 5,0 | | |
| | 49,0 | 2 | 0,50 | 0,19 | 16 | 247x490x249 | 12004 | 48 | L | 6,0 | | |
| | 30,0 S | 4 | 0,55 | 0,30 | 20 | 497x300x249 | 10224 | 36 | L | 3,5 | | |
| 0,10 | 36,5 S | 4 | 0,50 | 0,25 | 12 | 247x365x249 | 10234 | 60 | L | 4,3 | | |
| | 36,5 S | 4 | 0,55 | 0,25 | 18-Z | 365x365x249 | 10184 | 36 | L | 4,3 | | |
| | 42,5 S | 4 | 0,50 | 0,22 | 14 | 247x425x249 | 12034 | 48 | L | 5,0 | | |
| | 42,5 S | 4 | 0,50 | 0,22 | Eckstein | 300x425x249 | 12064 | 36 | L | 5,0 | | |
| | 42,5 S | 4 | 0,60 | 0,22 | 24-Z | 425x425x249 | 10084 | 24 | L | 5,0 | | |
| 0,11 | 17,5 | 2 | 0,45 | 0,53 | 12 | 497x175x249 | 11184 | 60 | N | 2,1 | | |
| | 36,5 | 2 | 0,50 | 0,28 | 12 | 247x365x249 | 68084 | 60 | N | 4,3 | | |
| 0,11 | 30,0 S | 4 | 0,60 | 0,33 | 20 | 497x300x249 | 10244 | 36 | L | 3,5 | | |
| | 36,5 S | 4 | 0,55 | 0,28 | 12 | 247x365x249 | 10254 | 60 | L | 4,3 | | |
| | 36,5 S | 4 | 0,60 | 0,28 | 18-Z | 365x365x249 | 10194 | 36 | L | 4,3 | | |
| | 42,5 S | 4 | 0,55 | 0,24 | 14 | 247x425x249 | 11884 | 48 | L | 5,0 | | |
| | 49,0 S | 4 | 0,55 | 0,21 | 16 | 247x490x249 | 11914 | 48 | L | 6,0 | | |
| 0,12 | 24,0 | 2 | 0,55 | 0,44 | 16 | 497x240x249 | 10634 | 48 | N | 2,8 | | |
| | 30,0 | 2 | 0,55 | 0,36 | 20 | 497x300x249 | 71054 | 36 | N | 3,5 | | |
| | 36,5 | 2 | 0,55 | 0,30 | 12 | 247x365x249 | 68754 | 60 | N | 4,3 | | |
| 0,12 | 24,0 | 4 | 0,55 | 0,44 | 16 | 497x240x249 | 10434 | 48 | N | 2,8 | | |
| | 30,0 | 4 | 0,55 | 0,36 | 20 | 497x300x249 | 10264 | 36 | N | 3,5 | | |
| | 36,5 | 4 | 0,55 | 0,30 | 12 | 247x365x249 | 10274 | 60 | N | 4,3 | | |
| | 42,5 | 4 | 0,55 | 0,27 | 14 | 247x425x249 | 11804 | 48 | N | 5,0 | | |
| | 42,5 | 4 | 0,55 | 0,27 | Eckstein | 300x425x249 | 12074 | 36 | N | 5,0 | | |
| | 49,0 | 4 | 0,55 | 0,23 | 16 | 247x490x249 | 12024 | 48 | N | 6,0 | | |
| 0,13 | 24,0 | 2 | 0,60 | 0,47 | 16 | 497x240x249 | 10644 | 48 | N | 2,8 | | |
| 0,13 | 17,5 | 4 | 0,55 | 0,62 | 12 | 497x175x249 | 11214 | 60 | N | 2,1 | | |
| | 24,0 | 4 | 0,60 | 0,50 | 16 | 497x240x249 | 10654 | 48 | N | 2,8 | | |
| | 30,0 | 4 | 0,60 | 0,41 | 20 | 497x300x249 | 71604 | 36 | N | 3,5 | | |
| | 36,5 | 4 | 0,60 | 0,35 | 12 | 247x365x249 | 69124 | 60 | N | 4,3 | | |
| 0,16 | 24,0 | 4 | 0,65 | 0,56 | 16 | 497x240x249 | 71094 | 48 | N | 2,8 | | |
| 0,18 | 36,5 | 6 | 0,80 | 0,43 | 12 | 247x365x249 | 69154 | 60 | N | 4,3 | | |

* integrierter Dämmstoff: P = PU-Schaum (organische Dämmung) , S = Steinwolle (mineralische Dämmung)

** L = Dünnbettmörtel Leicht, N = Dünnbettmörtel Normal





| JASTO PLAN THERM-Ergänzungssteine | | | | | | | | | | | | |
|-----------------------------------|-----------|-------------------|--------------------|---|--------|--------------|---------------|---------------|-------|--------|------------|--------|
| Artikel | Wanddicke | SFK | Rohd. | Wärmeleitfähigkeit | Format | Maße | Artikelnummer | Stück/Palette | DBM | DBM | Preis in € | |
| | cm | N/mm ² | kg/dm ³ | λ_R , W/mK | DF | mm | | | Sorte | Bedarf | ab Werk | franko |
| Standard | 11,5 | 2 | 0,60 | 0,14 | 2 | 249x115x124 | 68804 | 280 | N | | | |
| | | 4 | 0,70 | 0,16 | 2 | 249x115x124 | 68814 | 280 | N | | | |
| Vollstein | 17,5 | 2 | 0,60 | 0,14 | 3 | 249x175x124 | 68824 | 175 | N | | | |
| | | 4 | 0,70 | 0,16 | 3 | 249x175x124 | 68834 | 175 | N | | | |
| Mehrzweck | 24,0 | 2 | 0,60 | 0,14 | 4 | 249x240x124 | 69844 | 140 | N | | | |
| | | 4 | 0,70 | 0,16 | 4 | 249x240x124 | 69864 | 140 | N | | | |
| | 30,0 | 2 | 0,60 | 0,14 | 5 | 249x300x124 | 68844 | 120 | N | | | |
| | | 4 | 0,70 | 0,16 | 5 | 249x300x124 | 68854 | 120 | N | | | |
| | 36,5 | 2 | 0,60 | 0,14 | 6 | 249x365x124 | 68864 | 105 | N | | | |
| | | 4 | 0,70 | 0,16 | 6 | 249x365x124 | 68534 | 105 | N | | | |
| Höhenausgleichstein | 30,0 | 2 | 0,45 | 0,10 | 10 | 497x300x124 | 68454 | 80 | L | | | |
| | | 4 | 0,55 | 0,13 | 10 | 497x300x124 | 68464 | 80 | N | | | |
| | 36,5 | 2 | 0,45 | 0,10 | 6 | 247x365x124 | 68474 | 120 | L | | | |
| | | 4 | 0,55 | 0,12 | 6 | 247x365x124 | 68484 | 120 | N | | | |
| | 42,5 | 2 | 0,45 | 0,10 | 7 | 247x425x124 | 68694 | 80 | L | | | |
| | | 4 | 0,55 | 0,12 | 7 | 247x425x124 | 68704 | 80 | N | | | |
| Decken-dämmelement | 16,0 * | | 1,20 | mit 8 cm Dämm- auflage λ_R 0,045 | | 1000x105x150 | 11294 | 48 | N | | | |
| | 18,0 * | | 1,20 | | | 1000x105x170 | 11314 | 48 | N | | | |
| | 20,0 * | | 1,20 | | | 1000x105x190 | 11364 | 48 | N | | | |
| | 21,0 * | | 1,20 | | | 1000x105x200 | 11384 | 48 | N | | | |

* Deckenhöhe (weitere Deckenhöhen auf Anfrage)

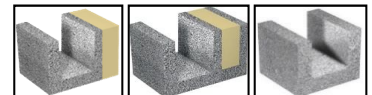

| JASTO U-Steine | | | | | | | | | | | | |
|----------------|---------------------|-------------------|--------------------|----------------------------|--|-------------|---------------|---------------|-------|--|------------|--------|
| Artikel | Wanddicke | SFK | Rohd. | | | Maße | Artikelnummer | Stück/Palette | DBM | | Preis in € | |
| | cm | N/mm ² | kg/dm ³ | | | mm | | | Sorte | | ab Werk | franko |
| U-Steine | 36,5 | | 0,70 | | | 245x365x249 | 11344 | 72 | N | | | |
| | 36,5 P ¹ | | 0,70 | 6 cm Dämmkern ² | | 245x365x249 | 11704 | 54 | N | | | |
| | 42,5 P ¹ | | 0,70 | | | 245x425x249 | 11734 | 36 | N | | | |

¹ integrierter Dämmstoff: P = PU-Schaum (organische Dämmung) ² U-Wert 0,41 W/(m²K), ausgegossen mit Normalbeton 2,1 W/(mK)



| JASTO PLAN DÜNNBETTMÖRTEL | | | | | | | | | | Preis in €/ Sack | | |
|--------------------------------|--|--|--|--|--|--|--------------|-------|----|------------------|--------|--|
| | | | | | | | | | | ab Werk | franko | |
| Dünnbettmörtel L, ca. 22 Liter | | | | | | | Preis / Sack | 10724 | 48 | L | | |
| Dünnbettmörtel N, ca. 15 Liter | | | | | | | Preis / Sack | 68614 | 20 | N | | |

zu beachten: JASTO PLAN Steine sind aus Zulassungs- und Gewährleistungsgründen ausschließlich mit dem der jeweiligen Zulassung entsprechenden JASTO Dünnbettmörtel zu verarbeiten.



| JASTO LEICHTMAUERMÖRTEL | | | | | | | | | | | | |
|--|--------------------|--|-----------------------|---------------|---------------|--|--|--|--|------------|--------|--|
| Artikel | Wärmeleitfähigkeit | | | Artikelnummer | Stück/Palette | | | | | Preis in € | | |
| | λ_R , W/mK | | | | | | | | | ab Werk | franko | |
| Leichtmauermörtel LM 21 17,5 kg/Sack | 0,21 | | Ergiebigkeit ca. 37 l | 66994 | 45 | | | | | | | |
| Leichtmauermörtel LM 36, Anlegemörtel, 20,0 kg/Sack, M10 | 0,36 | | Ergiebigkeit ca. 23 l | 66984 | 40 | | | | | | | |

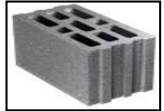

**JASTO PLAN HOHLBLÖCKE**

| Artikel | Wanddicke | SFK | Rohd. | Wärmeleitfähigkeit | Format | Maße | Artikelnummer | Stück/Palette | DBM Sorte | DBM Bedarf | Preis in € / 100 Stück | |
|----------|-----------|-------------------|--------------------|--------------------|--------|-------------|---------------|---------------|-----------|------------------------|------------------------|--------|
| | cm | N/mm ² | kg/dm ³ | λ_R , W/mK | DF | mm | | | | ca .Ltr/m ² | ab Werk | franko |
| 17,5 HBL | 17,5 | 2 | 0,9 | 0,37 | 12 | 497x175x249 | 68344 | 50 | N | 2,1 | | |
| | 17,5 | 4 | 1,0 | 0,52 | 12 | 497x175x249 | 68394 | 50 | N | 2,1 | | |
| | 17,5 | 6 | 1,2 | 0,60 | 12 | 497x175x249 | 70404 | 50 | N | 2,1 | | |
| 24,0 HBL | 24,0 | 2 | 0,8 | 0,31 | 16 | 497x240x249 | 68434 | 40 | N | 2,8 | | |
| | 24,0 | 4 | 0,9 | 0,34 | 16 | 497x240x249 | 68444 | 40 | N | 2,8 | | |
| | 24,0 | 2 | 0,9 | 0,34 | 12 | 372x240x249 | 67434 | 60 | N | 2,8 | | |
| | 24,0 | 4 | 1,0 | 0,45 | 12 | 372x240x249 | 67444 | 60 | N | 2,8 | | |
| | 24,0 | 6 | 1,2 | 0,53 | 12 | 372x240x249 | 67334 | 60 | N | 2,8 | | |
| 30,0 HBL | 30,0 | 4 | 1,0 | 0,52 | 10 | 247x300x249 | 68414 | 60 | N | 3,5 | | |
| | 30,0 | 6 | 1,2 | 0,60 | 10 | 247x300x249 | 68424 | 60 | N | 3,5 | | |
| 36,5 HBL | 36,5 | 4 | 0,9 | 0,46 | 12 | 247x365x249 | 68504 | 60 | N | 4,3 | | |
| | 36,5 | 6 | 1,2 | 0,60 | 12 | 247x365x249 | 68514 | 60 | N | 4,3 | | |

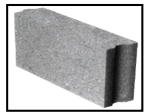
**JASTO PLAN Bauplatten**

| Artikel | Wanddicke | SFK | Rohd. | | Format | Maße | Artikelnummer | Stück/Palette | DBM Sorte | DBM Bedarf | Preis in € / 100 Stück | |
|-------------------|-----------|-------------------|--------------------|--|--------|-------------|---------------|---------------|-----------|------------------------|------------------------|--------|
| | cm | N/mm ² | kg/dm ³ | | DF | mm | | | | ca .Ltr/m ² | ab Werk | franko |
| Bauplatte N+F | 11,5 | 2 | 1,0 | | 8 | 497x115x249 | 68294 | 80 | N | 1,3 | | |
| | 11,5 | 4 | 1,0 | | 8 | 497x115x249 | 68024 | 80 | N | 1,3 | | |
| Lochbauplatte N+F | 11,5 | 2 | 1,0 | | 8 | 497x115x249 | 68004 | 80 | N | 1,3 | | |

**JASTO PLAN Ergänzungssteine**

| Artikel | Wanddicke | SFK | Rohd. | | Format | Maße | Artikelnummer | Stück/Palette | DBM Sorte | | Preis in € / 100 Stück | |
|-----------|-----------|-------------------|--------------------|--|--------|-------------|---------------|---------------|-----------|--|------------------------|--------|
| | cm | N/mm ² | kg/dm ³ | | DF | mm | | | | | ab Werk | franko |
| Standard | 11,5 | 4 | 1,0 | | 2 | 249x115x124 | 68894 | 280 | N | | | |
| Vollstein | 17,5 | 4 | 1,0 | | 3 | 249x175x124 | 68924 | 175 | N | | | |
| Mehrzweck | 24,0 | 4 | 1,0 | | 4 | 249x240x124 | 69944 | 140 | N | | | |
| | 30,0 | 4 | 1,0 | | 5 | 249x300x124 | 68954 | 120 | N | | | |
| | 36,5 | 4 | 1,0 | | 6 | 249x365x124 | 68974 | 105 | N | | | |

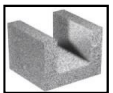
**JASTO U-Steine**

| Artikel | Wanddicke | SFK | Rohd. | | | Maße | Artikelnummer | Stück/Palette | DBM Sorte | | Preis in € / 100 Stück | |
|---------|-----------|-------------------|--------------------|--|--|-------------|---------------|---------------|-----------|--|------------------------|--------|
| | cm | N/mm ² | kg/dm ³ | | | mm | | | | | ab Werk | franko |
| U-Stein | 17,5 | | 1,0 | | | 245x175x249 | 11394 | 144 | N | | | |
| | 24,0 | | 1,0 | | | 245x240x240 | 11414 | 126 | N | | | |
| | 30,0 | | 1,0 | | | 245x300x240 | 11424 | 90 | N | | | |
| | 36,5 | | 1,0 | | | 245x365x249 | 11434 | 72 | N | | | |

**JASTO PLAN DÜNNBETTMÖRTEL**

| | | | | | | | | | | Preis in € / Sack | | |
|--------------------------------|--|--|--|--|--|--|--------------|-------|----|-------------------|--------|--|
| | | | | | | | | | | ab Werk | franko | |
| Dünnbettmörtel N, ca. 15 Liter | | | | | | | Preis / Sack | 68614 | 20 | N | | |



**JASTO PLAN PHON-Schalldämmsteine**

| Artikel | Wanddicke | SFK | Rohd. | Schall Rw, R | Format | Maße | Artikelnummer | Stück/Palette | DBM Sorte | DBM | Preis in € | |
|---------|-----------|-------------------|--------------------|--------------|--------|-------------|---------------|---------------|-----------|--------|------------------------|---------|
| | cm | N/mm ² | kg/dm ³ | 1/2-schalig* | DF | mm | | | | Bedarf | ca .Ltr/m ² | ab Werk |
| 15,0 | 15,0 | 20 | 2,0 | 50/70 | 5 | 247x150x249 | 68584 | 72 | N | 1,8 | | |
| 17,5 | 17,5 | 12 | 1,8 | 50/71 | 6 | 247x175x249 | 68264 | 60 | N | 2,1 | | |
| | 17,5 | 12 | 2,0 | 52/72 | 6 | 247x175x249 | 68274 | 60 | N | 2,1 | | |
| | 17,5 | 20 | 2,0 | 52/72 | 6 | 247x175x249 | 68284 | 60 | N | 2,1 | | |
| | 17,5 | 20 | 2,2 | 53/73 | 6 | 247x175x249 | 68544 | 60 | N | 2,1 | | |
| 20,0 | 20,0 | 20 | 2,0 | 53/73 | 7 | 247x200x249 | 20224 | 60 | N | 2,4 | | |
| | 20,0 | 20 | 2,2 | 54/75 | 7 | 247x200x249 | 20254 | 60 | N | 2,4 | | |
| 24,0 | 24,0 | 12 | 1,8 | 54/74 | 8 | 247x240x249 | 68364 | 48 | N | 2,8 | | |
| | 24,0 | 12 | 2,0 | 55/75 | 8 | 247x240x249 | 68374 | 48 | N | 2,8 | | |
| | 24,0 | 20 | 2,0 | 55/75 | 8 | 247x240x249 | 68384 | 48 | N | 2,8 | | |
| | 24,0 | 20 | 2,2 | 56/76 | 8 | 247x240x249 | 68594 | 48 | N | 2,8 | | |
| 30,0 | 30,0 | 20 | 2,0 | 57/63 | 10 | 247x300x249 | 30204 | 36 | N | 3,5 | | |

* 1-schalig, beidseitig geputzte Wand / 2-schalig, je einseitig geputzte Wand. Mit durchgehender 30 mm dicker Trennfuge und Faserplatte.
Rechenwert des bewerteten Schalldämmmaßes ohne Schallübertragung über die flankierenden Bauteile.

**JASTO PLAN PHON-Ergänzungssteine**

| Artikel | Wanddicke | SFK | Rohd. | | Format | Maße | Artikelnummer | Stück/Palette | DBM Sorte | DBM | Preis in € | |
|---------------|-----------|-------------------|--------------------|--|--------|-------------|---------------|---------------|-----------|--------|------------------------|---------|
| | cm | N/mm ² | kg/dm ³ | | DF | mm | | | | Bedarf | ca .Ltr/m ² | ab Werk |
| Standard | 11,5 | 20 | 2,0 | | 2 | 249x115x124 | 69004 | 256 | N | | | |
| Vollstein | 17,5 | 20 | 2,0 | | 3 | 249x175x124 | 69024 | 140 | N | | | |
| Mehrzweck | 24,0 | 20 | 2,0 | | 4 | 249x240x124 | 69394 | 112 | N | | | |
| | 30,0 | 20 | 2,0 | | 5 | 249x300x124 | 69044 | 96 | N | | | |
| | 36,5 | 20 | 2,0 | | 6 | 249x365x124 | 69414 | 84 | N | | | |
| Bauplatte N+F | 11,5 | 20 | 2,0 | | 8 | 497x115x249 | 68054 | 48 | N | 1,3 | | |

JASTO PLAN Wärmedämm-Kimmsteine

| Artikel | Wanddicke | SFK | Rohd. | Wärmeleitfähigkeit | Format | Maße | Artikelnummer | Stück/Palette | DBM Sorte | Preis in € | |
|---------------|-----------|-------------------|--------------------|--------------------|--------|-------------|---------------|---------------|-----------|------------|--------|
| | cm | N/mm ² | kg/dm ³ | λ_R , W/mK | DF | mm | | | | ab Werk | franko |
| Standard | 11,5 | 12 | 1,4 | 0,31 | 2 | 249x115x124 | 43254 | 280 | N | | |
| Vollstein | 17,5 | 12 | 1,4 | 0,31 | 3 | 249x175x124 | 43274 | 175 | N | | |
| Mehrzweck | 24,0 | 12 | 1,4 | 0,31 | 4 | 249x240x124 | 42304 | 140 | N | | |
| Mehrzweck N+F | 17,5 | 12 | 1,4 | 0,31 | 6 | 497x175x124 | 43264 | 80 | N | | |
| Bauplatte N+F | 24,0 | 12 | 1,4 | 0,31 | 8 | 497x240x124 | 43284 | 64 | N | | |

**JASTO PLAN DÜNNBETTMÖRTEL**

| | | | | | | | | | | Preis in € / Sack | | | | | |
|--------------------------------|--|--|--|--|--|--|--|--|--|-------------------|--------|----|---|--|--|
| | | | | | | | | | | ab Werk | franko | | | | |
| Dünnbettmörtel N, ca. 15 Liter | | | | | | | | | | Preis / Sack | 68614 | 20 | N | | |

zu beachten: JASTO PLAN Steine sind aus Zulassungs- und Gewährleistungsgründen ausschließlich mit dem der jeweiligen Zulassung entsprechenden JASTO Dünnbettmörtel zu verarbeiten.

JASTO MÖRTEL ÜBERSICHT



| JASTO PLAN DÜNNBETTMÖRTEL | | | | | | | Preis in € / Sack | |
|----------------------------------|--|--------------|-------|----|---|--|-------------------|--------|
| | | | | | | | ab Werk | franko |
| Dünnbettmörtel L, ca. 22 Liter | | Preis / Sack | 10724 | 48 | L | | | |
| Dünnbettmörtel N, ca. 15 Liter | | Preis / Sack | 68614 | 20 | N | | | |

zu beachten: JASTO PLAN Steine sind aus Zulassungs- und Gewährleistungsgründen ausschließlich mit dem der jeweiligen Zulassung entsprechenden JASTO Dünnbettmörtel zu verarbeiten.



| JASTO LEICHTMAUERMÖRTEL | | | | | | | |
|--|--|-----------------------|---------------|---------------|--------------------|--------|--|
| Artikel | Wärmeleitfähigkeit λ_R , W/mK | Ergiebigkeit ca. l | Artikelnummer | Stück/Palette | Preis in € / Stück | | |
| | | | | | ab Werk | franko | |
| Leichtmauermörtel LM 21 17,5 kg/Sack | 0,21 | Ergiebigkeit ca. 37 l | 66994 | 45 | | | |
| Leichtmauermörtel LM 36, Anlegemörtel, 20,0 kg/Sack, M10 | 0,36 | Ergiebigkeit ca. 23 l | 66984 | 40 | | | |

JASTO Mörtelschlitten

auf Anfrage in den Wanddicken 11,5 / 15,0 / 17,5 / 24,0 / 30,0 / 36,5 / 42,5 und 49,0 cm lieferbar

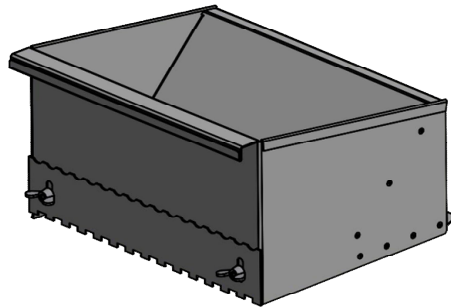

JASTO KLASSIK nicht tragende Flachstürze, stabbewehrt, Längenraster 12,5 bzw. 25,0 cm

| Artikel | Länge cm | Breite cm | Höhe cm | Artikelnummer | Auflager cm | Preis in € / Meter | |
|---------------|-------------|--------------|------------|---------------|----------------|--------------------|--------|
| | | | | | | ab Werk | franko |
| nicht tragend | 100 - 150 | 9,5 | 11,3 | 51034 | 25 | | |
| nicht tragend | 100 - 300 | 11,5 | 11,3 | 70054 | 25 | | |
| nicht tragend | 100 - 300 | 17,5 | 11,3 | 70064 | 25 | | |
| nicht tragend | 100 - 250 | 11,5 | 7,5 | 70074 | 25 | | |
| nicht tragend | 100 - 250 | 17,5 | 7,5 | 70084 | 25 | | |

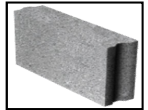

JASTO KLASSIK tragende Stürze, Längenraster 12,5 cm auf Anfrage

JASTO KLASSIK

| JASTO KLASSIK Bauplatten | | | | | | | | | | | | MAUERSTEINE | | |
|--------------------------|-----------|-------------------|--------------------|--|--------|-------------|---------------|---------------|----|------------------------|------------------------|-------------|--|--|
| Artikel | Wanddicke | SFK | Rohd. | | Format | Maße | Artikelnummer | Stück/Palette | NM | Mörtelbedarf | Preis in € / 100 Stück | | | |
| | cm | N/mm ² | kg/dm ³ | | DF | mm | | | | ca .Ltr/m ² | ab Werk franko | | | |
| Bauplatte N+F | 11,5 | 4 | 1,0 | | 8 | 497x115x240 | 44444 | 80 | | 10,0 | | | | |



| JASTO KLASSIK Ergänzungssteine | | | | | | | | | | | |
|--------------------------------|-----------|-------------------|--------------------|--|--------|-------------|---------------|---------------|----|--|------------------------|
| Artikel | Wanddicke | SFK | Rohd. | | Format | Maße | Artikelnummer | Stück/Palette | NM | | Preis in € / 100 Stück |
| | cm | N/mm ² | kg/dm ³ | | DF | mm | | | | | ab Werk franko |
| Standard | 11,5 | 4 | 1,2 | | 2 | 240x115x113 | 43524 | 320 | | | |
| Vollstein | 17,5 | 4 | 1,2 | | 3 | 240x175x113 | 42944 | 224 | | | |
| Mehrzweck | 36,5 | 4 | 1,2 | | 6 | 240x365x115 | 66644 | 120 | | | |



| JASTO KLASSIK THERM-Ergänzungssteine | | | | | | | | | | | |
|--------------------------------------|-----------|-------------------|--------------------|-----------------------|--------|-------------|---------------|---------------|----------|--|------------------------|
| Artikel | Wanddicke | SFK | Rohd. | Wärmeleitfähigkeit | Format | Maße | Artikelnummer | Stück/Palette | LM Sorte | | Preis in € / 100 Stück |
| | cm | N/mm ² | kg/dm ³ | λ _R , W/mK | DF | mm | | | | | ab Werk franko |
| Mehrzweck | 36,5 | 2 | 0,60 | 0,14 | 6 | 240x365x115 | 66284 | 120 | 21 | | |



| JASTO KLASSIK PHON-Ergänzungssteine | | | | | | | | | | | |
|-------------------------------------|-----------|-------------------|--------------------|--|--------|-------------|---------------|---------------|----|------------------------|------------------------|
| Artikel | Wanddicke | SFK | Rohd. | | Format | Maße | Artikelnummer | Stück/Palette | NM | Mörtelbedarf | Preis in € / 100 Stück |
| | cm | N/mm ² | kg/dm ³ | | DF | mm | | | | ca .Ltr/m ² | ab Werk franko |
| Standard | 11,5 | 20 | 2,0 | | 2 | 240x115x113 | 43204 | 256 | | | |
| Vollstein | 17,5 | 20 | 2,0 | | 3 | 240x175x113 | 42204 | 160 | | | |
| Mehrzweck | 36,5 | 20 | 2,0 | | 6 | 240x365x115 | 66204 | 96 | | | |



| JASTO KLASSIK FORMATE Luxemburg | | | | | | | | | | | |
|---------------------------------|-----------|-----|--------------------|--|--------|-------------|---------------|---------------|----|------------------------|------------------------|
| Artikel | Wanddicke | SFK | Rohd. | | Format | Maße | Artikelnummer | Stück/Palette | NM | Mörtelbedarf | Preis in € / 100 Stück |
| | | | kg/dm ³ | | DF | | | | | ca .Ltr/m ² | ab Werk franko |
| 11,5 HBL* | 11,5 | 6 | 1,2 | | 6 | 497x115x175 | 25094 | 96 | | 9,0 | |
| 17,5 HBL* | 17,5 | 6 | 1,2 | | 9 | 497x175x175 | 25084 | 60 | | 13,0 | |
| 24,0 HBL* | 24,0 | 6 | 1,2 | | 12 | 497x240x175 | 22674 | 48 | | 18,0 | |
| 30,0 HBL* | 30,0 | 6 | 1,2 | | 15 | 497x300x175 | 22874 | 36 | | 23,0 | |
| Standard mit Griffloch | 11,5 | 12 | 1,8 | | 2 | 240x115x113 | 43304 | 256 | | | |
| Vollstein mit Griffloch | 17,5 | 12 | 1,8 | | 3 | 240x175x113 | 42254 | 160 | | | |

* mit Mörteltasche



JASTO KLASSIK nicht tragende Flachstürze, stabbewehrt, Längenraster 12,5 bzw. 25,0 cm

| Artikel | Länge | Breite | Höhe | Artikelnummer | Auflager | Preis in € / Meter | |
|---------------|-----------|--------|------|---------------|----------|--------------------|----|
| | cm | | | | | cm | cm |
| nicht tragend | 100 - 150 | 9,5 | 11,3 | 51034 | 25 | | |
| nicht tragend | 100 - 300 | 11,5 | 11,3 | 70054 | 25 | | |
| nicht tragend | 100 - 300 | 17,5 | 11,3 | 70064 | 25 | | |
| nicht tragend | 100 - 250 | 11,5 | 7,5 | 70074 | 25 | | |
| nicht tragend | 100 - 250 | 17,5 | 7,5 | 70084 | 25 | | |



JASTO KLASSIK tragende Stürze, Längenraster 12,5 cm auf Anfrage



JASTO LEICHTMAUERMÖRTEL

| Artikel | Wärmeleitfähigkeit | Ergiebigkeit | Artikelnummer | Stück/Palette | Preis in € / Stück | |
|--|--------------------|-----------------------|---------------|---------------|--------------------|--------|
| | λ_R , W/mK | | | | ab Werk | franko |
| Leichtmauermörtel LM 21 17,5 kg/Sack | 0,21 | Ergiebigkeit ca. 37 l | 66994 | 45 | | |
| Leichtmauermörtel LM 36, Anlegemörtel, 20,0 kg/Sack, M10 | 0,36 | Ergiebigkeit ca. 23 l | 66984 | 40 | | |

JASTO ZUSATZLEISTUNGEN**Frachtkosten / Frachtnebenkosten**

| | Artikel | Artikelnummer | Preis in € / Stück | |
|---|--|---------------|-----------------------|--------|
| | | | ab Werk | franko |
|  | Abladezeiten von mehr als 1 Stunde | 33374 | | |
| | Komplette LKW Fracht | 33414 | | |
| | Frachtpauschale Kamin | 92004 | | |
| | Frachtpauschale Kamin bei Kombiladung | 92014 | | |
| | Kranarbeiten zusätzlich | 33304 | | |
| | Kranentladung pro Zug | 33334 | | |
| | Kranentladung pro Hub Wandbaustoffe | 33344 | | |
| | Kranentladung mit 18 Meter Kran (Aufpreis) | 33524 | | |
| | Umladekosten | 33314 | | |
| | zusätzlicher Kranaufbau an Baustelle | 33554 | | |
| | Frachtausgleich/Mindermenge | 33324 | | |
| | Zuschlag für 2. Abladestelle | 33354 | | |
| | Zuschlag für 3. Abladestelle | 33434 | | |

NEU

Zusatzkosten

| | Artikel | Artikelnummer | Preis in € / Stück | |
|--|--|---------------|-----------------------|--------|
| | | | ab Werk | franko |
|  | Hubwagengebühr | 33444 | | |
| | Kommissionierungsgebühr für jedes angebrochene Paket in unserer Bauwelt | 33384 | | |
| | Frachtkosten für Warenrücknahme, je Stellplatz | 33274 | | |
| | Warenrücknahme volle Pal.-30%v.Warenwert (innerhalb von 4 Wochen nach Verladung) | 33394 | | |

Palettenkosten

| | Artikel | Artikelnummer | Preis in € / Stück | |
|---|---|---------------|-----------------------|--------|
| | | | ab Werk | franko |
|  | Euro-Paletten bei Abholung/Lieferung | 22884 | | |
| | Euro-Paletten bei Rückgabe im Werk | 77884 | | |
| | Euro-Paletten bei Rückgabe im Werk, unbrauchbar | 77880 | -- | -- |
| | Euro-Paletten bei Rückgabe von Baustelle/Lager | 77994 | | |
| | Euro-Paletten bei Rückgabe von Baustelle/Lager, unbrauchbar | 77990 | -- | -- |
| | Mehrwegpaletten bei Abholung/Lieferung | 22444 | | |
| | Mehrwegpaletten bei Rückgabe im Werk | 77444 | | |
| | Mehrwegpaletten bei Rückgabe im Werk, unbrauchbar | 77440 | -- | -- |
| | Mehrwegpaletten bei Rückgabe von Baustelle/Lager | 77554 | | |
| | Mehrwegpaletten bei Rückgabe von Baustelle/Lager, unbrauchbar | 77550 | -- | -- |
| Paletten-/Warenrücknahme mit separater Anfahrt | 77464 | | | |

NEU

NEU

NEU

NEU

Die Lieferung unserer Produkte erfolgt auf Mehrwegpaletten und Euro-Paletten.

Gutschriften für Paletten-Rückgaben (nicht verschachtelt) werden innerhalb von 6 Monaten nach Abholung/Lieferung für unbeschädigte Paletten gewährt.